



BOSCH

Instrukcja obsługi

Gazowy kocioł kondensacyjny

Condens 9000i W

GC9000iW 20 E 23, GC9000iW 20 EB 23, GC9000iW 30 E 23, GC9000iW 30 EB 23,
GC9000iW 40 23, GC9000iW 50 23



Spis treści

1	Objaśnienie symboli i wskazówki dotyczące bezpieczeństwa	3
1.1	Objaśnienie symboli	3
1.2	Ogólne zalecenia bezpieczeństwa	3
2	Informacje o produkcie	5
2.1	Deklaracja zgodności	5
2.2	Typy kotłów	5
3	Przygotowanie do eksploatacji	5
3.1	Przegląd przyłączy	5
3.2	Otwieranie zaworu gazowego	5
3.3	Otwieranie zaworu na zasilaniu i powrocie z instalacji grzewczej	6
3.4	Włączanie urządzenia	6
3.5	Sprawdzenie ciśnienia roboczego instalacji ogrzewczej	6
3.6	Ustawienie termostatu pokojowego	6
4	Obsługa	6
4.1	Panel obsługi	6
4.2	Wyświetlacz	7
4.3	Wskazanie na wyświetlaczu	7
4.4	Wybór języka	7
4.5	Obsługa menu	7
4.6	Menu Temperatura c.w.u.	7
4.7	Menu temperatury kotła	8
4.8	Menu informacyjne	8
4.9	Menu nastawy	8
4.10	Sterowanie i nadzorowanie ogrzewania przez Internet	8
5	Dezynfekcja termiczna	9
6	Wyłączenie z eksploatacji	9
6.1	Wyłączenie kotła	9
6.2	Ustawienie ochrony przed zamarzaniem	9
7	Przeglądy i konserwacja	9
7.1	Napełnianie instalacji ogrzewczej	9
7.2	Odpowietrzanie grzejników	10
7.3	Czyszczenie urządzenia	10
8	Usuwanie usterek	10
9	Wskazówki dotyczące oszczędzania energii	10
10	Ochrona środowiska i utylizacja	11
11	Informacja o ochronie danych osobowych	11
12	Dane produktu dotyczące zużycia energii	12
13	Pojęcia specjalistyczne	13

1 objaśnienie symboli i wskazówki dotyczące bezpieczeństwa

1.1 objaśnienie symboli

Wskazówki ostrzegawcze

We wskazówkach ostrzegawczych zastosowano hasła ostrzegawcze oznaczające rodzaj i ciężar gatunkowy następstw zaniechania działań zmierzających do uniknięcia niebezpieczeństwa.

Zdefiniowane zostały następujące wyrazy ostrzegawcze używane w niniejszym dokumencie:



NIEBEZPIECZEŃSTWO

NIEBEZPIECZEŃSTWO oznacza poważne ryzyko wystąpienia obrażeń ciała zagrażających życiu.



OSTRZEŻENIE

OSTRZEŻENIE oznacza możliwość wystąpienia ciężkich obrażeń ciała, a nawet zagrożenie życia.



OSTROŻNOŚĆ

OSTROŻNOŚĆ oznacza ryzyko wystąpienia obrażeń ciała w stopniu lekkim lub średnim.

WSKAZÓWKA

WSKAZÓWKA oznacza ryzyko wystąpienia szkód materialnych.

Ważne informacje



Ważne informacje, które nie zawierają ostrzeżeń przed zagrożeniami dotyczącymi osób lub mienia, oznaczono symbolem informacji przedstawionym obok.

Inne symbole

Symbol	Znaczenie
▶	Czynność
→	Odsyłacz do innych fragmentów dokumentu
•	Pozycja/wpis na liście
–	Pozycja/wpis na liście (2. poziom)

Tab. 1

1.2 Ogólne zalecenia bezpieczeństwa

⚠ Wskazówki dla grupy docelowej

Niniejsza instrukcja obsługi jest skierowana do użytkownika instalacji grzewczej.

Należy przestrzegać wskazówek zawartych we wszystkich instrukcjach. Ignorowanie tych wskazówek grozi szkodami materialnymi i urazami cielesnymi ze śmiercią włącznie.

- ▶ Przed przystąpieniem do obsługi należy przeczytać instrukcje obsługi (urządzeń grzewczych, regulatorów ogrzewania itp.) i zachować je.
- ▶ Postępować zgodnie ze wskazówkami dotyczącymi bezpieczeństwa oraz ostrzegawczymi.

⚠ Zastosowanie zgodne z przeznaczeniem

Produktu wolno używać tylko do podgrzewania wody grzewczej i przygotowania c.w.u. w zamkniętych wodnych systemach grzewczych.

Jakiegolwiek inne użytkowanie uważane jest za niezgodne z przeznaczeniem. Szkody powstałe w wyniku takiego stosowania są wyłączone z odpowiedzialności producenta.

⚠ Usterki instalacji spowodowane urządzeniami innych producentów

To urządzenie grzewcze zostało zaprojektowane do pracy ze sterownikami naszej marki.

Nie ponosimy odpowiedzialności za usterki instalacji, nieprawidłowe działanie i uszkodzenia komponentów systemowych spowodowane stosowaniem urządzeń innych producentów.

Prace serwisowe niezbędne do usunięcia powstałych szkód będą wykonywane odpłatnie.

⚠ Postępowanie w razie stwierdzenia zapachu gazu

W przypadku ulatniania się gazu występuje niebezpieczeństwo wybuchu. W razie stwierdzenia zapachu gazu, należy przestrzegać poniższych zasad postępowania.

- ▶ Nie dopuszczać do powstawania płomieni i iskier:
 - Nie palić, nie używać zapalniczek ani zapatek.
 - Nie obsługiwać wyłączników elektrycznych, nie wyciągać wtyczek.
 - Nie używać telefonu ani dzwonka.
- ▶ Zamknąć dopływ gazu na głównym zaworze odcinającym lub na liczniku gazu.
- ▶ Otworzyć okna i drzwi.
- ▶ Ostrzec wszystkich mieszkańców i opuścić budynek.
- ▶ Zapobiec wchodzeniu do budynku osób trzecich.
- ▶ Wezwać straż pożarną, policję i pogotowie gazowe, korzystając z telefonu znajdującego się poza budynkiem.

⚠ Zagrożenie życia wskutek zaccadzenia spalinami

W przypadku ulatniania się spalin występuje zagrożenie życia.

▶ Nie dokonywać żadnych zmian elementów instalacji spalinowej.

W razie uszkodzenia lub nieszczelności przewodów spalinowych albo stwierdzenia zapachu spalin przestrzegać poniższych zasad postępowania.

- ▶ Odłączyć urządzenie grzewcze.
- ▶ Otworzyć okna i drzwi.

- ▶ Ostrzec wszystkich mieszkańców i natychmiast opuścić budynek.
- ▶ Zapobiec wchodzeniu do budynku przez osoby trzecie.
- ▶ Zawiadomić uprawnioną firmę instalacyjną.
- ▶ Zlecić usunięcie usterek.

⚠ Zagrożenie życia spowodowane przez ulatniający się tlenek węgla

Tlenek węgla (CO) to trujący gaz, który powstaje między innymi przy niepełnym spalaniu paliw kopalnych takich jak olej, gaz lub paliwa stałe.

Zagrożenie powstaje, gdy tlenek węgla ze względu na usterkę lub nie szczelność wycieka z instalacji i niezauważony gromadzi się w pomieszczeniach wewnętrznych.

Tlenek węgla jest bezbarwny, nie ma smaku ani zapachu.

Aby uniknąć niebezpieczeństw spowodowanych tlenkiem węgla:

- ▶ Regularnie zlecać uprawnionej firmie instalacyjnej przeprowadzenie przeglądu instalacji i jej konserwację.
- ▶ Używać czujników CO, które wywołują alarm w razie wycieku CO.
- ▶ Jeżeli istnieje podejrzenie wycieku CO:
 - ostrzec wszystkich mieszkańców i natychmiast opuścić budynek.
 - zawiadomić uprawnioną firmę instalacyjną.
 - zlecić usunięcie usterek.

⚠ Przegląd, czyszczenie i konserwacja

Użytkownik ponosi odpowiedzialność za bezpieczeństwo i wpływ instalacji grzewczej na środowisko.

Brak przeglądów, czyszczenia i konserwacji lub ich niewłaściwe wykonanie grozi szkodami osobowymi z zagrożeniem życia włącznie lub szkodami materialnymi.

Zalecamy zawarcie umowy z firmą instalacyjną uprawnioną do przeprowadzania tego typu prac na wykonanie corocznego przeglądu i czyszczenia i konserwacji w zakresie dostosowanym do potrzeb.

- ▶ Prace mogą być wykonywane wyłącznie przez autoryzowane firmy instalacyjne.
- ▶ Co najmniej raz w roku zlecać przeprowadzenie przeglądu instalacji grzewczej przez firmę instalacyjną uprawnioną do wykonywania tego typu prac.
- ▶ Niezwłocznie zlecać wykonanie koniecznego czyszczenia i prac konserwacyjnych.

- ▶ Niezwłocznie zlecać usunięcie usterek instalacji grzewczej stwierdzonych niezależnie od corocznego przeglądu.

⚠ Przebudowa i naprawy

Nieprawidłowe wykonanie modyfikacji źródła ciepła bądź innych części instalacji ogrzewczej może spowodować obrażenia ciała i/lub szkody materialne.

- ▶ Prace mogą być wykonywane wyłącznie przez uprawnione firmy instalacyjne.
- ▶ Demontaż obudowy źródła ciepła jest surowo zabroniony.
- ▶ Nie wprowadzać jakichkolwiek zmian do źródła ciepła ani innych części instalacji ogrzewczej.
- ▶ W żadnym wypadku nie zamykać otworów wyrzutowych zaworów bezpieczeństwa. Instalacje grzewcze z podgrzewaczem pojemnościowym c.w.u.: podczas nagrzewania woda może być wyrzucona przez zawór bezpieczeństwa podgrzewacza c.w.u.

⚠ Tryb zależny od powietrza w pomieszczeniu

W czasie, w którym źródło ciepła pobiera powietrze do spalania z pomieszczenia zainstalowania, pomieszczenie to musi być wietrzone w wystarczającym stopniu.

- ▶ Otwory nawiewne i wywiewne w drzwiach, oknach i ścianach nie mogą być zamykane lub zmniejszane.
- ▶ Aby zapewnić zgodność z wymogami w zakresie wentylacji, należy uprzednio skonsultować się z instalatorem:
 - w przypadku wprowadzania zmian konstrukcyjnych (np. wymiany okien i drzwi)
 - w przypadku zabudowy dodatkowych urządzeń odprowadzających powietrze z pomieszczenia na zewnątrz (np. wentylatorów powietrza wywiewanego, wentylatorów kuchennych bądź urządzeń klimatyzacyjnych).

⚠ Powietrze do spalania/powietrze w pomieszczeniu

Powietrze znajdujące się w pomieszczeniu zainstalowania nie może zawierać substancji palnych bądź agresywnych chemicznie.

- ▶ Nie stosować ani nie składować materiałów łatwopalnych ani wybuchowych (papieru, benzyny, rozcieńczalników, farb itp.) w pobliżu urządzenia grzewczego.
- ▶ Nie stosować ani nie składować substancji powodujących korozję (rozpuszczalników, klejów, środków czyszczących zawierających chlor itp.) w pobliżu urządzenia grzewczego.

⚠ Bezpieczeństwo elektrycznych urządzeń do użytku domowego itp.

Aby uniknąć zagrożeń powodowanych przez urządzenia elektryczne, należy przestrzegać następujących przepisów normy EN 60335-1:

„Urządzenie może być używane przez dzieci od 8 roku życia oraz osoby o ograniczonych zdolnościach fizycznych, sensorycznych lub umysłowych lub osoby niemające odpowiedniego doświadczenia i wiedzy, jeśli są one pod nadzorem lub zostały poinstruowane pod kątem bezpiecznego użycia urządzenia oraz znają wynikające z tego niebezpieczeństwa. Urządzenie nie może być używane przez dzieci do zabawy.

Czyszczenie i konserwacja wykonywana przez użytkownika nie mogą być przeprowadzane przez dzieci bez nadzoru.“

„Aby uniknąć zagrożeń, uszkodzony przewód zasilania sieciowego musi być wymieniony przez producenta, serwis techniczny lub wykwalifikowanego specjalistę.“

2 Informacje o produkcie

2.1 Deklaracja zgodności

Konstrukcja i charakterystyka robocza tego wyrobu spełniają wymagania europejskie i krajowe.

 Oznakowanie CE wskazuje na zgodność produktu z wszelkimi obowiązującymi przepisami prawnymi UE, przewidującymi umieszczenie oznakowania CE na produkcie.

Pełny tekst deklaracji zgodności UE dostępny jest w internecie: www.junkers.pl.

2.2 Typy kotłów

Niniejszy dokument odnosi się do następujących typów kotłów:

Typ kotła	Numer katalogowy
GC9000iW 20 E 23	7736701278
GC9000iW 30 E 23	7736701279
GC9000iW 40 23	7736701280
GC9000iW 50 23	7736701281
GC9000iW 20 EB 23	7736701282
GC9000iW 30 EB 23	7736701283

Tab. 2 Przegląd typów

Oznaczenie urządzenia składa się z następujących elementów:

- GC9000iW: nazwa typu
- 20, 30, 40 lub 50: moc cieplna w kW
- E: z zaworem 3-drogowym
- B: kolor urządzenia czarny
- 23: rodzaj gazu

3 Przygotowanie do eksploatacji

3.1 Przegląd przyłączy

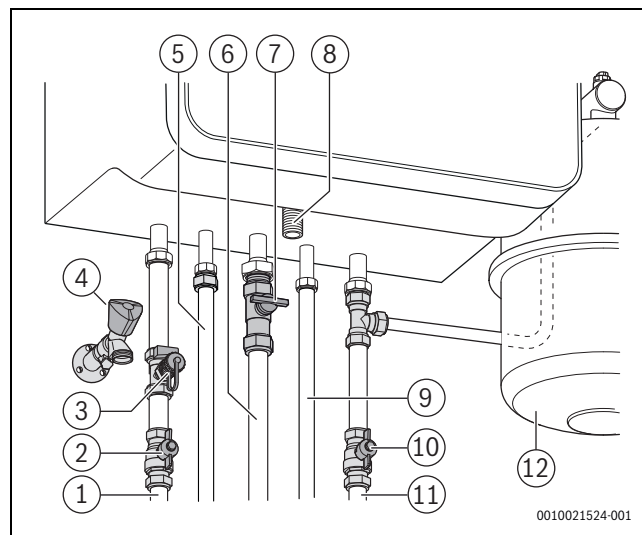

Rys. 1 Osprzęt przyłączeniowy (przykład)

- [1] Rura zasilania
- [2] Zawór na zasilaniu instalacji ogrzewczej
- [3] Zawór napełniająco-spustowy
- [4] Zawór do napełniania
- [5] Rura zasilania zasobnika¹⁾
- [6] Przewód gazowy
- [7] Zawór gazowy
- [8] Odpływ
- [9] Rura powrotu zasobnika¹⁾
- [10] Zawór na powrocie z instalacji ogrzewczej
- [11] Rura powrotu
- [12] Naczynie wzbiorcze

3.2 Otwieranie zaworu gazowego

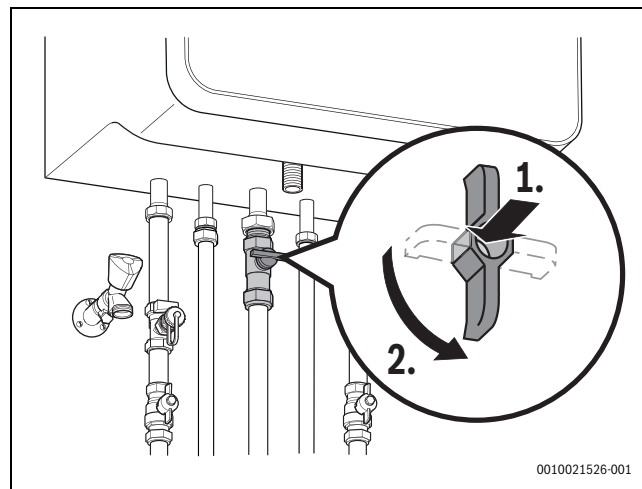

Rys. 2 Zawór gazowy (przykład)

- Nacisnąć uchwyt i obrócić do oporu w lewo.

1) Tylko w GC9000iW 20 E(B) 23 i GC9000iW 30 E(B) 23.

3.3 Otwieranie zaworu na zasilaniu i powrocie z instalacji grzewczej

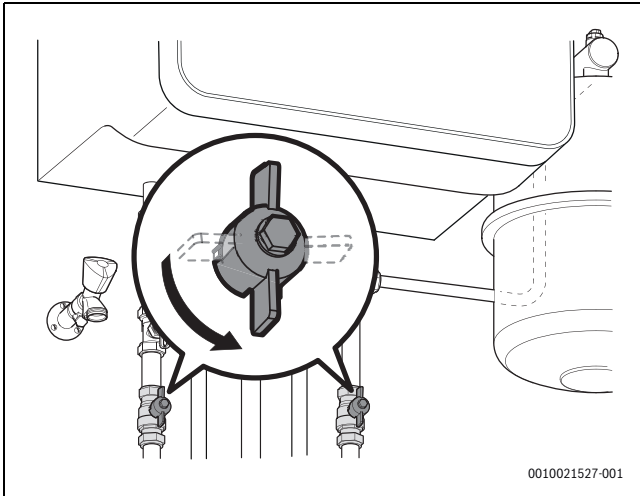

Rys. 3 Zawór na zasilaniu i powrocie z instalacji grzewczej (przykład)

- ▶ Jeśli występują, otworzyć zawór na zasilaniu i powrocie z instalacji grzewczej tak, aby pokręta zaworów były wyrównane względem rur.

3.4 Włączanie urządzenia

- ▶ Otworzyć pokrywę do przodu.
- ▶ Ustawić przełącznik Wł./wył. w pozycji „1”.

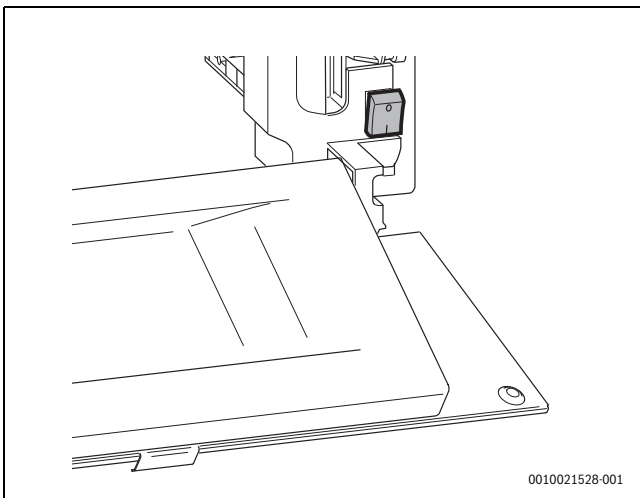

Rys. 4 Wyłącznik główny

- ▶ Zamknąć pokrywę.



Jeśli na wyświetlaczu widoczne jest wskazanie **TRYB NAP. SYFONU**, program napełniania syfonu jest aktywny przez 15 minut. Syfon kondensatu w urządzeniu jest napełniany.

3.5 Sprawdzenie ciśnienia roboczego instalacji ogrzewczej



Rys. 5 Odczytywanie ciśnienia roboczego

W celu zapewnienia prawidłowej eksploatacji kotła ciśnienie robocze musi wynosić od 1,5 do 2,0 barów.

- ▶ Sprawdzić na wyświetlaczu, czy ciśnienie robocze jest większe niż 1,4 bara.
- ▶ W razie konieczności napełnić instalację grzewczą (→ rozdział 7.1, str. 9).

3.6 Ustawienie termostatu pokojowego

- ▶ Ustawić termostat pokojowy na żądaną temperaturę zgodnie z instrukcją użytkownika.

4 Obsługa

4.1 Panel obsługi

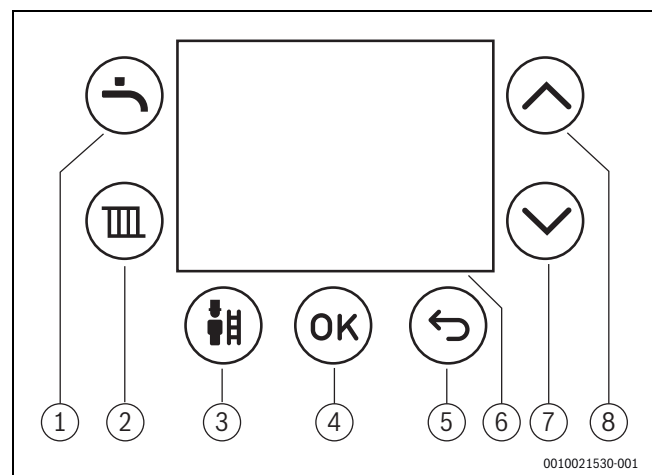

Rys. 6 Panel obsługi

- [1] Przycisk C.W.U.
- [2] Przycisk C.O.
- [3] Przycisk Kominarz
- [4] Przycisk OK
- [5] Przycisk "Powrót"
- [6] Wyświetlacz
- [7] Przycisk strzałki w dół
- [8] Przycisk strzałki do góry

Aktywne przyciski świecą kolorem białym, a przyciski pozbawione funkcji są wygaszone. Naciśnięte przyciski świecą krótko kolorem czerwonym. Jeśli przycisk otwiera menu, to wybrany przycisk świeci w kolorze czerwonym do czasu opuszczenia tego menu.

Urządzenie ma zainstalowany z przodu panel obsługi z następującymi elementami:

Przycisk C.W.U. 

Przycisk C.W.U. umożliwia ustawienie temperatury ciepłej wody użytkowej według życzenia.

Przycisk C.O. IIII

Przycisk C.O. umożliwia ustawienie maksymalnej temperatury kotła.

Przycisk Kominiarza II

Przycisk Kominiarza jest przeznaczony dla instalatorów i służy do wykonywania pomiarów.

Wyświetlacz

Na wyświetlaczu można odczytać parametry wyświetlacza, ustawienia wyświetlacza i kody usterek.

Przycisk OK

Za pomocą przycisku **OK** można:

- wybrać menu,
- potwierdzić określoną wartość.

Przycisk Wstecz

Za pomocą przycisku Wstecz można:

- cofnąć się w menu o jeden krok,
- przerwać wprowadzanie zmiany.

Przycisk strzałki ↓ i ↑

Przyciski strzałek ↓ i ↑ umożliwiają nawigację w poszczególnych menu i treściach lub też zmianę wybranych wartości elementów.

4.2 Wyświetlacz

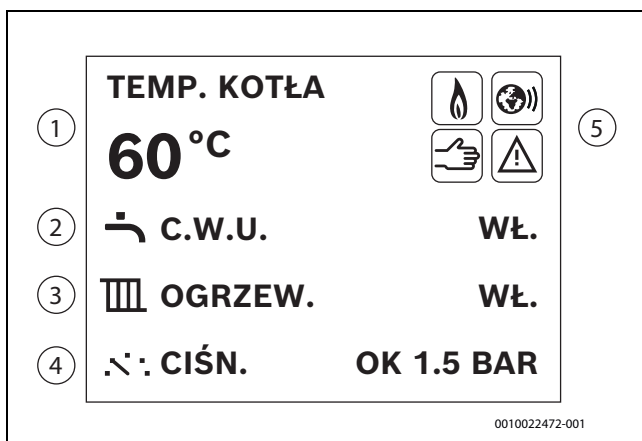

Rys. 7 Wskazanie standardowe

- [1] Temperatura kotła
- [2] C.w.u. [wł./wył.]
- [3] Ogrzewanie [wł./wył.]
- [4] Ciśnienie wody
- [5] Symbole statusu

Jeśli nie występuje usterka lub żądanie konserwacji, po 2 minutach wyświetlacz przechodzi w stan spoczynku.

- ▶ Aby opuścić stan spoczynku, należy nacisnąć przycisk **OK**.

4.3 Wskazanie na wyświetlaczu

Wskazanie jest generowane w następującej postaci:

Temperatura kotła

Temperatura kotła jest wskazywana w °C.

C.w.u.

Dostępne są 3 różne ustawienia:

- Eco/Comfort: Eco(nomic) – ekonomiczne lub Comfort(able) – komfortowe
- 60 °C: Maksymalna temperatura c.w.u.
- Wł./Wył.: Przełączenie funkcji c.w.u. na Wł. lub Wył.

Ogrzewanie

Dostępne są 2 różne ustawienia:

- Wł./Wył.: Przełączanie funkcji ogrzewania na Wł. lub Wył.
- 88 °C: Maksymalna temperatura kotła.

Ciśnienie wody

Ciśnienie wody jest wskazywane w jednostce bar. Zbyt niskie ciśnienie jest wskazywane jako **ZA NISKIE**, ciśnienie normalne jako **OK**, a za wysokie ciśnienie wody jako **ZA WYSOKIE**.

Symbole statusu

Istnieją 4 różne symbole statusu:

- Praca palnika
- Moduł komunikacyjny aktywny
- Tryb awaryjny
- Usterka

4.4 Wybór języka

Po pierwszym uruchomieniu należy wybrać język.

- ▶ Wybrać odpowiedni język przyciskami strzałek ↓ i ↑.
- ▶ Potwierdzić odpowiedni język przyciskiem **OK**.

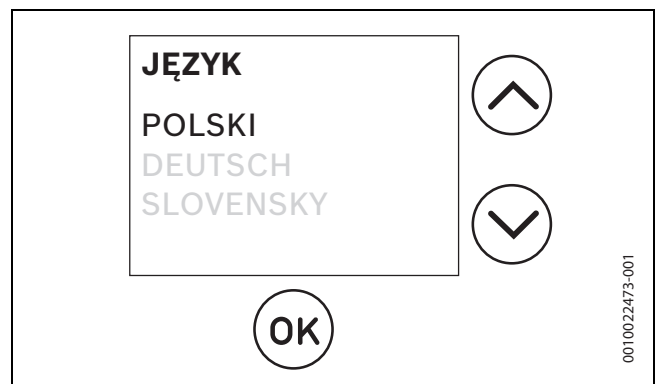

Rys. 8 Wybór języka

4.5 Obsługa menu

Otwieranie i zamykanie menu

- ▶ Aby otworzyć menu, nacisnąć przycisk lub .
- ▶ Aby opuścić menu, nacisnąć przycisk ponownie.

-lub-

- ▶ Naciskać przycisk Wstecz, aż pojawi się standardowe wskazanie wyświetlacza.

Zmiana wartości nastaw

- ▶ Aby zaznaczyć punkt menu, nacisnąć przycisk strzałki ↓ lub ↑.
- ▶ Wybrać punkt menu przyciskiem **OK**.
- ▶ Aby zmienić wartość, nacisnąć przycisk strzałki ↓ lub ↑.
- ▶ Nacisnąć przycisk **OK**.
Nowa wartość jest zapisana. Wyświetlacz przechodzi do nadrzędnego menu.

Opuśczenie punktu menu bez zapisywania wartości



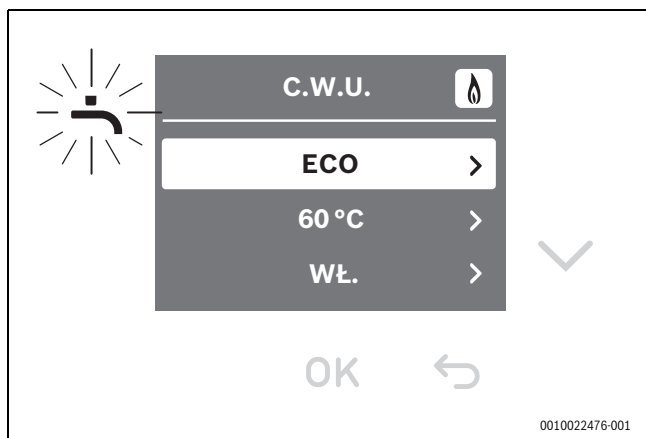

- ▶ Nacisnąć przycisk Wstecz.
Wyświetlacz przechodzi do nadrzędnego menu.

4.6 Menu Temperatura c.w.u.

Za pomocą menu Temperatura c.w.u. można odczytywać i zmieniać ustawienia urządzenia.



Rys. 9 Menu Temperatura c.w.u.

- ▶ Aby otworzyć menu Temperatura c.w.u., nacisnąć przycisk .
- ▶ Za pomocą przycisków strzałek  i  nawigować w menu.
- ▶ Przyciskiem **OK** wybrać odpowiednią wartość.
- ▶ Zmienić odpowiednie wartości przyciskami strzałek  i .
- ▶ Przyciskiem **OK** potwierdzić odpowiednią wartość.

Wyświetla cz	Nazwa
ECO / KOMFORT	ECO obniża poziom komfortu i wydłuża czas oczekiwania; jednocześnie zmniejsza zużycie gazu. KOMFORT wysoki komfort, krótki czas oczekiwania, większe zużycie gazu.
60 °C	Ustawienie temperatury.
WŁ./WYŁ.	Włączanie i wyłączanie przygotowywania c.w.u., gdy tryb c.w.u. jest włączony, wyłączona jest ochrona przygotowania c.w.u. przed zamrażaniem.



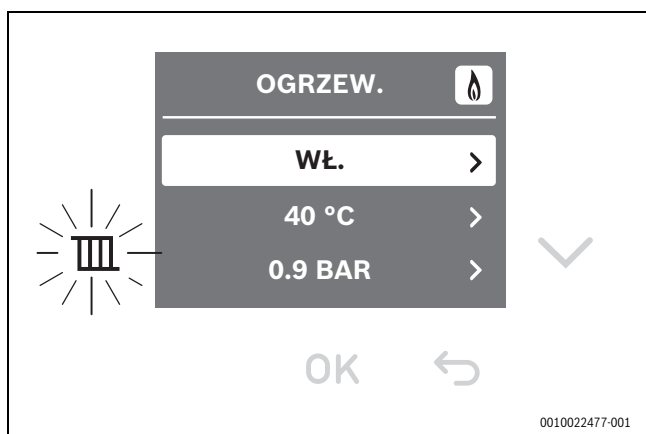

Tab. 3 Ustawienia menu Temperatura c.w.u.

4.7 Menu temperatury kotła

W menu temperatury kotła można odczytywać i zmieniać ustawienia urządzenia.



Rys. 10 Menu temperatury kotła

- ▶ Aby otworzyć menu temperatury kotła, nacisnąć przycisk .
- ▶ Za pomocą przycisków strzałek  oraz  nawigować w menu.
- ▶ Przyciskiem **OK** wybrać odpowiednią wartość.
- ▶ Przyciskami strzałek  i  zmienić odpowiednie wartości.
- ▶ Przyciskiem **OK** potwierdzić odpowiednią wartość.



Wyświetlacz	Nazwa
WŁ. / WYŁ.	Włączanie/wyłączanie.
40 °C	Ustawienie temperatury.
0.9 BAR	Aktualne ciśnienie robocze.

Tab. 4 Ustawienia menu temperatura kotła

4.8 Menu informacyjne





W menu informacyjnym można odczytać dane o stanie urządzenia.

Należy postępować następująco:

- ▶ Za pomocą przycisków strzałek  oraz  nawigować w menu, zawierającym następujące informacje:
 - Zmierzona temperatura kotła [°C]
 - Zmierzone ciśnienie wody urządzenia [bar]
 - Kod roboczy lub kod usterki.

4.9 Menu nastawy

Za pomocą menu nastawy można odczytywać i zmieniać ustawienia urządzenia.

- ▶ Nacisnąć i przytrzymać równocześnie przez 3 sekundy przyciski  i , aby otworzyć menu nastawy.
- ▶ Za pomocą przycisków strzałek  oraz  nawigować w menu.
- ▶ Przyciskiem **OK** wybrać odpowiednie wartości.

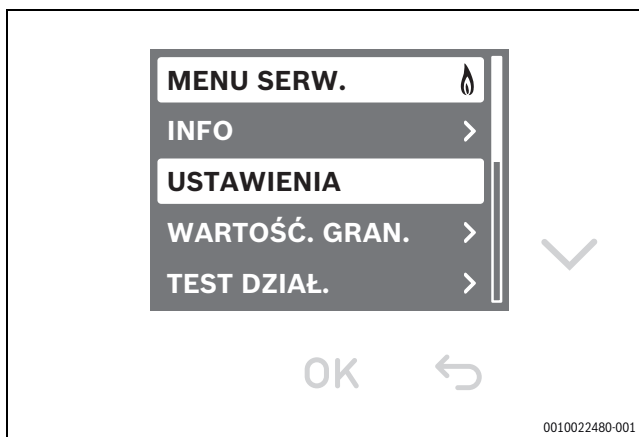

Rys. 11 Menu nastawy



Po kilku minutach bezczynności następuje automatyczne zamknięcie menu i wyświetlenie ekranu startowego.

4.10 Sterowanie i nadzorowanie ogrzewania przez Internet

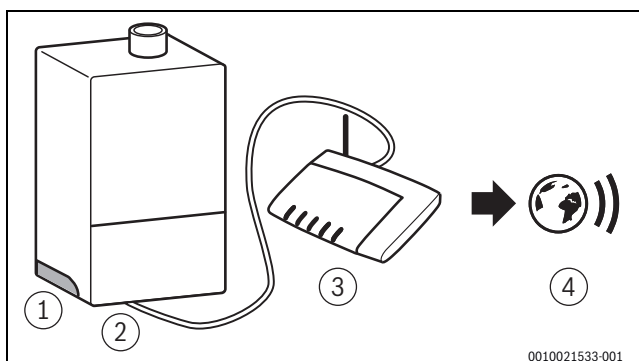

Rys. 12 Podłączenie modułu komunikacyjnego

- [1] Uchwyt z modułem komunikacyjnym w urządzeniu grzewczym
- [2] Kabel LAN
- [3] Router sieciowy
- [4] Internet

Sterowanie i nadzorowanie ogrzewania przez Internet jest możliwe po podłączeniu dołączonego modułu komunikacyjnego (MB LANi). Moduł może zostać łatwo zainstalowany przez użytkownika. Patrz instrukcja obsługi modułu. Moduł działa tylko wtedy gdy urządzenie grzewcze jest wyposażone w moduł obsługowy CW400 lub CW800.



Moduł komunikacyjny jest dostępny jako osprzęt dodatkowy.

5 Dezynfekcja termiczna

Aby zapobiec skażeniu ciepłej wody bakteriami, np. Legionella, zalecane jest przeprowadzenie dezynfekcji termicznej po dłuższych okresach przestoju.

Prawidłowo przeprowadzona dezynfekcja termiczna obejmuje instalację c.w.u. łącznie z punktami czerpalnymi. Po zakończeniu procesu dezynfekcji termicznej zawartość podgrzewacza wskutek strat termicznych ponownie schłodzi się do ustawionej temperatury c.w.u. Dlatego wartość temperatury c.w.u. może przez krótki czas być wyższa od wartości ustawionej.



OSTROŻNOŚĆ

Niebezpieczeństwo oparzenia!

W czasie dezynfekcji termicznej pobór niez mieszanej c.w.u. może prowadzić do poważnych oparzeń.

- ▶ Maksymalną temperaturę c.w.u., jaką można ustawić, stosować tylko do wykonywania dezynfekcji termicznej.
 - ▶ Poinformować mieszkańców budynku o niebezpieczeństwie oparzenia.
 - ▶ Dezynfekcję termiczną przeprowadzać poza normalnymi czasami pracy.
 - ▶ Nie pobierać niez mieszanej c.w.u.
-
- ▶ Zamknąć punkty czerpalne c.w.u.
 - ▶ Ustawić ewentualnie zamontowaną pompę cyrkulacyjną na tryb ciągły.
 - ▶ Ustawić dezynfekcję termiczną w programie c.w.u. regulatora ogrzewania (→ dokumentacja techniczna regulatora ogrzewania).
 - ▶ Odczekać, aż zostanie osiągnięta temperatura maksymalna.
 - ▶ Pobierać c.w.u. kolejno od najbliższego do najdalszego punktu czerpalnego c.w.u. tak długo, aby przez 3 minuty wypływała woda o temperaturze 70 °C.
 - ▶ Przywrócić pierwotne ustawienia.

6 Wyłączenie z eksploatacji

6.1 Wyłączenie kotła



Funkcja zabezpieczenia przed blokadą zapobiega zatarciu pompy c.o. oraz zaworu 3-drogowego po dłuższej przerwie w eksploatacji. Przy wyłączonym urządzeniu zabezpieczenie przed blokadą jest nieaktywne.

- ▶ Wyłączyć urządzenie wyłącznikiem głównym (→ rozdział 3.4, str. 6).
Wyświetlacz gaśnie.
- ▶ Przy wyłączeniu z eksploatacji na dłuższy czas: uwzględnić ochronę przed zamarzaniem.

6.2 Ustawienie ochrony przed zamarzaniem

WSKAZÓWKA

Uszkodzenie instalacji wskutek mrozu!

Instalacja ogrzewcza po dłuższym czasie nieużywania może zamarznąć (np. w przypadku zaniku napięcia sieciowego, wyłączenia napięcia zasilającego, wadliwego zasilania paliwem, usterki kotła itp.).

- ▶ Zapewnić ciągłą pracę instalacji ogrzewczej (szczególnie w razie zagrożenia zamarznięciem).

Ochrona przed zamarzaniem przy wyłączonym urządzeniu

- ▶ Zlecić uprawnionej firmie instalacyjnej domieszanie środka przeciw zamarzaniu do wody grzejnej.
- ▶ Zlecić uprawnionej firmie instalacyjnej opróżnienie obiegu c.w.u.

7 Przeglądy i konserwacja

Użytkownik ponosi odpowiedzialność za bezpieczeństwo i wpływ instalacji grzewczej na środowisko (w Niemczech: federalna ustawa o ochronie przed nadmiernym stężeniem zanieczyszczeń w powietrzu atmosferycznym).

Regularne przeglądy i konserwacja są wymogiem dla zapewnienia bezpieczeństwa eksploatacji instalacji i wyeliminowania jej uciążliwości dla środowiska.

Zalecamy zawarcie z uprawnioną firmą instalacyjną umowy na wykonywanie corocznych przeglądów i zależnych od potrzeb konserwacji.

Zalecenia:

- ▶ Prace mogą być wykonywane wyłącznie przez autoryzowane firmy instalacyjne.
- ▶ Niezwłocznie zlecić usunięcie stwierdzonych usterek.

7.1 Napełnianie instalacji ogrzewczej

WSKAZÓWKA

Szkody materialne spowodowane przez naprężenia termiczne.

W przypadku dolewania zimnej wody grzejnej do rozgrzanego kotła może dojść do powstania pęknięć naprężeniowych w wyniku naprężeń termicznych.

- ▶ Instalację grzewczą napełniać tylko w stanie zimnym. Maksymalna temperatura zasilania 40 °C.

Urządzenie wyświetla komunikat na wyświetlaczu, gdy ciśnienie wody jest zbyt niskie (→ rozdział 4.2, str. 7).

W celu napełniania instalacji ogrzewczej postępować zgodnie z poniższą procedurą:

- ▶ Usunąć nasadkę końcową z zaworu napełniająco-spustowego (→ rys. 1, str. 5).
- ▶ Podłączyć wąż napełniający do zaworu napełniającego.
- ▶ Napełnić wąż napełniający wodą.
- ▶ Drugi koniec węża napełniającego podłączyć do zaworu napełniająco-spustowego.
- ▶ Otworzyć zawór napełniająco-spustowy o ćwierć obrotu.
- ▶ Otworzyć zawór napełniający i odczytać ciśnienie wody na wskazaniu.
- ▶ Napełnić instalację ogrzewczą do 2,0 bar.
- ▶ Zamknąć zawór napełniająco-spustowy.
- ▶ Odpowietrzyć górny grzejnik (→ rozdział 7.2).
- ▶ Usunąć wąż do napełniania. Zwrócić uwagę na to, że może przy tym dojść do rozlania niewielkiej ilości wody.
- ▶ Nałożyć nasadkę końcową na zawór napełniająco-spustowy.

7.2 Odpowietrzanie grzejników

Grzejniki odpowietrzać po napełnieniu instalacji lub jeżeli w grzejnikach słyszalny jest odgłos bulgotania, a grzejnik nie nagrzewa się.

- ▶ Ustawić regulator sterujący wg temperatury pomieszczenia na najniższy poziom.
- ▶ Otworzyć wszystkie zawory grzejnikowe.
- ▶ Odczekać 5 minut, aż woda grzejna uspokoi się w instalacji.
- ▶ Klucz odpowietrzający umieścić w zaworze odpowietrzającym.

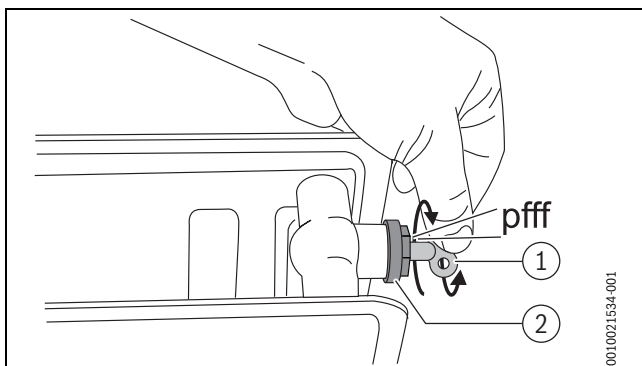

Rys. 13 Odpowietrzanie grzejników

- [1] Klucz odpowietrzający
- [2] Zawór odpowietrzający

- ▶ Pod zawór odpowietrzający podłożyć szmatkę, aby wylapać wyciekającą wodę.
- ▶ Ostrożnie otwierać zawór odpowietrzający, aż zaczną wyciekać krople wody.
- ▶ Zamknąć zawór odpowietrzający.
- ▶ Sprawdzić ciśnienie robocze.
- ▶ W razie konieczności napełnić instalację grzewczą.
- ▶ Ustawić żądaną temperaturę na regulatorze sterującym wg temperatury pomieszczenia.
- ▶ Ustawić zawory grzejnikowe do żądanego poziomu.

7.3 Czyszczenie urządzenia

- ▶ Obudowę czyścić jedynie wilgotną ściereczką i delikatnym mydłem.

Aby umożliwić wyczyszczenie powierzchni panelu obsługi, wszystkie przyciski można ukryć na czas 15 sekund:

- ▶ Naciskać przycisk , aż pojawi się wskazanie **BLOKADA OBSŁUGI** i odliczanie.

8 Usuwanie usterek

W przypadku usterki pojawia się tekst **WYSTĘPUJE USTERKA**.

- ▶ Aby otworzyć usterkę, nacisnąć przycisk Wstecz. Wyświetlacz wskazuje kod usterki i opis usterki.

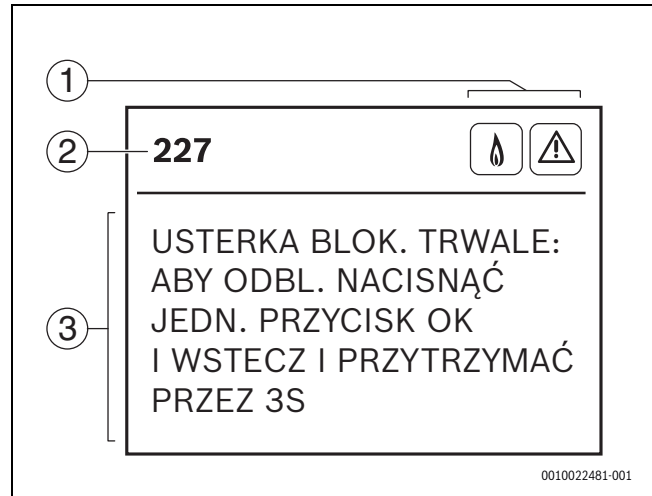

Rys. 14 Menu usterek (przykład)

- [1] Symbole statusu
- [2] Kod usterki
- [3] Opis

Jeżeli nie można usunąć usterki:

- ▶ Wezwać serwis techniczny lub firmę instalacyjną.
- ▶ Przekazać wyświetlony kod usterki i dane urządzenia.

9 Wskazówki dotyczące oszczędzania energii

Ekonomiczne ogrzewanie

Urządzenie skonstruowano z myślą o niskim zużyciu energii i niewielkim obciążeniu środowiska przy jednoczesnym dużym komforcie. Dopływ paliwa do palnika jest regulowany odpowiednio do zapotrzebowania danego mieszkania na ciepło. Jeżeli zapotrzebowanie ciepła zmniejsza się, kocioł będzie pracować dalej, ale z małym płomieniem. Proces ten nazywa się fachowo regulacją ciągłą. Przez ciągłą regulację zmniejszają się wahania temperatury, a ciepło jest rozprowadzane w pomieszczeniach równomiernie. Dzięki temu może się zdarzyć, że urządzenie pracuje dłużej, zużywa jednak mniej paliwa niż urządzenie, które stale się załącza i wyłącza.

Regulacja instalacji grzewczej

W Niemczech zgodnie z § 12 ustawy o oszczędzaniu energii (EnEV) zalecana jest regulacja ogrzewania za pomocą regulatora sterującego wg temperatury pomieszczenia lub regulatora sterującego wg temperatury zewnętrznej oraz zaworów termostatycznych. Szczegółowe wskazówki można znaleźć w instrukcji montażu i obsługi regulatora ogrzewania.

Zawory termostatyczne

Aby osiągnąć żądaną temperaturę pomieszczenia, należy całkowicie otworzyć zawory termostatyczne. Jeśli temperatura nie zostanie osiągnięta po dłuższym czasie, należy zwiększyć żądaną temperaturę pomieszczenia na regulatorze. W przypadku ogrzewania podłogowego nie ustawiać temperatury zasilania wyższej niż zalecana przez producenta maksymalna temperatura zasilania.

Wietrzenie

Podczas wietrzenia należy zamknąć zawory termostatyczne i na krótko otworzyć okno na oścież. Nie pozostawiać uchylonych okien do wietrzenia. W przeciwnym wypadku pomieszczenie będzie stale traciło ciepło, bez znaczącej poprawy jakości znajdującego się w nim powietrza.

Pompa cyrkulacyjna

Pompę cyrkulacyjną dla c.w.u. ustawić za pomocą harmonogramu zgodnie z indywidualnymi wymaganiami użytkownika (np. rano, po południu, wieczorem).

10 Ochrona środowiska i utylizacja

Ochrona środowiska to jedna z podstawowych zasad działalności grupy Bosch.

Jakość produktów, ekonomiczność i ochrona środowiska stanowią dla nas cele równorzędne. Ściśle przestrzegane są ustawy i przepisy dotyczące ochrony środowiska.

Aby chronić środowisko, wykorzystujemy najlepsze technologie i materiały, uwzględniając przy tym ich ekonomiczność.

Opakowania

Nasza firma uczestniczy w systemach przetwarzania opakowań, działających w poszczególnych krajach, które gwarantują optymalny recykling.

Wszystkie materiały stosowane w opakowaniach są przyjazne dla środowiska i mogą być ponownie przetworzone.

Zużyty sprzęt

Stare urządzenia zawierają materiały, które mogą być ponownie wykorzystane.

Moduły można łatwo odłączyć. Tworzywa sztuczne są oznakowane. W ten sposób różne podzespoły można sortować i ponownie wykorzystać lub zutylizować.

Zużyty sprzęt elektryczny i elektroniczny



Ten symbol oznacza, że produkt nie może być usunięty wraz z innymi odpadami, lecz należy go oddać do punktu zbiórki odpadów w celu przetworzenia, przejęcia, recyklingu lub utylizacji.

Ten symbol dotyczy krajów z regulacjami prawnymi dotyczącymi odpadów elektronicznych, np. "dyrektywą europejską 2012/19/WE o zużytym sprzęcie elektrycznym i elektronicznym". Takie przepisy wyznaczają warunki ramowe, obowiązujące w zakresie oddawania i recyklingu zużytego sprzętu elektronicznego w poszczególnych krajach.

Ponieważ sprzęt elektroniczny może zawierać substancje niebezpieczne, należy poddawać go recyklingowi w sposób odpowiedzialny, aby dzięki temu zminimalizować ryzyko potencjalnego zagrożenia dla środowiska i zdrowia ludzi. Ponadto recykling odpadów elektronicznych przyczynia się do ochrony zasobów naturalnych.

Więcej informacji na temat przyjaznej dla środowiska utylizacji zużytego sprzętu elektrycznego i elektronicznego można uzyskać w odpowiednich urzędach lokalnych, w zakładzie utylizacji odpadów lub u sprzedawcy, u którego nabyto produkt.

Więcej informacji można znaleźć tutaj:
www.weee.bosch-thermotechnology.com/

11 Informacja o ochronie danych osobowych



My, **Robert Bosch Sp. z o.o., ul. Jutrzenki 105, 02-231 Warszawa, Polska**, przetwarzamy informacje o wyrobach i wskazówki montażowe, dane techniczne i dotyczące połączeń, komunikacji, rejestracji wyrobów i historii klientów, aby zapewnić funkcjonalność wyrobu (art. 6 § 1, ust. 1 b RODO), wywiązać się z

naszego obowiązku nadzoru nad wyrobem oraz zagwarantować bezpieczeństwo wyrobu (art. 6 § 1, ust. 1 f RODO), chronić nasze prawa w związku z kwestiami dotyczącymi gwarancji i rejestracji wyrobu (art. 6 § 1, ust. 1 f RODO) oraz analizować sposób dystrybucji naszych wyrobów i móc dostarczać zindywidualizowane informacje oraz przedstawiać odpowiednie oferty dotyczące wyrobów (art. 6 § 1, ust. 1 f RODO). Możemy korzystać z usług zewnętrznych usługodawców i/lub spółek stowarzyszonych Bosch i przysyłać im dane w celu realizacji usług dotyczących sprzedaży i marketingu, zarządzania umowami, obsługi płatności, programowania, hostingu danych i obsługi infolinii. W niektórych przypadkach, ale tylko, jeśli zagwarantowany jest odpowiedni poziom ochrony danych, dane osobowe mogą zostać przesłane odbiorcom spoza Europejskiego Obszaru Gospodarczego. Szczegółowe informacje przesyłamy na życzenie. Z naszym inspektorem ochrony danych można skontaktować się, pisząc na adres: Data Protection Officer, Information Security and Privacy (C/ISP), Robert Bosch GmbH, Postfach 30 02 20, 70442 Stuttgart, NIEMCY.

Mają Państwo prawo wyrazić w dowolnej chwili sprzeciw względem przetwarzania swoich danych osobowych na mocy art. 6 § 1, ust. 1 f RODO w związku z Państwa szczególną sytuacją oraz względem przetwarzania danych bezpośrednio w celach marketingowych. Aby skorzystać z przysługującego prawa, prosimy napisać do nas na adres **DPO@bosch.com**. Dalsze informacje można uzyskać po zeskanowaniu kodu QR

12 Dane produktu dotyczące zużycia energii

Następujące dane produktu odpowiadają wymogom rozporządzeń UE nr 811/2013, 812/2013, 813/2013 i 814/2013 w ramach uzupełnienia

dyrektywy 2017/1369 UE. Stanowią one uzupełnienie etykiety efektywności energetycznej dla tego produktu.

Dane produktu	Symbol	Jedn.	7736701278 7736701282	7736701279 7736701283	7736701280	7736701281
Typ produktu	-	-	GC9000iW 20 E GC9000iW 20 EB	GC9000iW 30 E GC9000iW 30 EB	GC9000iW 40	GC9000iW 50
Kocioł kondensacyjny	-	-	✓	✓	✓	✓
Znamionowa moc cieplna	P_{rated}	kW	19	30	40	48
Sezonowa efektywność energetyczna ogrzewania pomieszczeń	η_s	%	94	94	94	94
Klasa efektywności energetycznej	-	-	A	A	A	A
Użytkowa moc cieplna						
przy znamionowej mocy cieplnej i w trybie wysokotemperaturowym ¹⁾	P_4	kW	18,9	29,5	40	47,9
przy znamionowej mocy cieplnej na poziomie 30 % i w trybie niskotemperaturowym ²⁾	P_1	kW	6,3	9,9	13,4	16,2
Sprawność urządzenia						
przy znamionowej mocy cieplnej i w trybie wysokotemperaturowym ¹⁾	η_4	%	88,9	88,5	88,6	88,7
przy znamionowej mocy cieplnej na poziomie 30 % i w trybie niskotemperaturowym ²⁾	η_1	%	98,7	98,7	98,7	99,3
Zużycie energii pomocniczej						
przy pełnym obciążeniu	e_{lmax}	W	30	67	75	84
przy mocy częściowej	e_{lmin}	W	13	14	14	14
w stanie gotowości	P_{SB}	W	1	1	1	1
Inne parametry						
Straty ciepła w trybie czuwania	P_{stby}	W	71	71	71	67
Emisja tlenków azotu	NO_x	mg/kWh	29	41	41	26
Poziom mocy akustycznej w pomieszczeniach	L_{WA}	dB(A)	42	50	51	55

1) Tryb wysokotemperaturowy oznacza temperaturę powrotu 60 °C na wejściu do urządzenia grzewczego i temperaturę zasilania 80 °C na wyjściu z urządzenia grzewczego.

2) Tryb niskotemperaturowy oznacza temperaturę powrotu (na wejściu do urządzenia grzewczego) 30 °C dla kotła kondensacyjnego, 37 °C dla kotła niskotemperaturowego i 50 °C dla innych urządzeń grzewczych.

Tab. 5 Dane produktu dotyczące zużycia energii

13 Pojęcia specjalistyczne

Ciśnienie robocze

Ciśnienie robocze to ciśnienie w instalacji ogrzewczej.

Kocioł kondensacyjny

Kocioł kondensacyjny wykorzystuje nie tylko ciepło powstałe z mierzalnej temperatury spalin, lecz również ciepło kondensacji pary wodnej zawartej w spalinach. Dlatego też kocioł kondensacyjny posiada szczególnie wysoki współczynnik sprawności.

System przepływowy

Woda podgrzewa się podczas przepływu przez urządzenie. Maksymalny pobór wody jest dostępny w bardzo krótkim czasie, bez długiego czasu przestoju lub przerw w podgrzewaniu.

Regulator ogrzewania

Regulator ogrzewania zapewnia automatyczną regulację temperatury zasilania w zależności od temperatury zewnętrznej (w przypadku regulatorów pogodowych) lub temperatury w pomieszczeniu w połączeniu z programem czasowym.

Powrót instalacji ogrzewczej

Powrót instalacji ogrzewczej to rurociąg, przez który z powierzchni grzewczych do urządzenia wraca woda grzewcza o niższej temperaturze.

Zasilanie instalacji ogrzewczej

Zasilanie instalacji ogrzewczej to rurociąg, przez który płynie woda grzewcza o wyższej temperaturze z urządzenia do powierzchni grzewczych.

Woda grzewcza

Woda grzewcza to woda, którą napełniona jest instalacja ogrzewcza.

Zawór termostatyczny

Zawór termostatyczny to mechaniczny regulator temperatury, który poprzez zawór zapewnia niższy lub wyższy przepływ wody grzewczej w zależności od temperatury otoczenia w celu utrzymania stałej temperatury.

Syfon

Syfon jest zabezpieczeniem przed wydobywaniem się zapachów z kanalizacji i służy do odprowadzania wody wypływającej z zaworu bezpieczeństwa oraz odprowadzania kondensatu ze spalin.

Temperatura zasilania

Temperatura zasilania to temperatura podgrzanej wody grzewczej płynącej z urządzenia do powierzchni grzewczych.

Pompa cyrkulacyjna

Pompa cyrkulacyjna pozwala krążyć c.w.u. pomiędzy podgrzewaczem a punktem poboru. W ten sposób w punkcie poboru natychmiast dostępna jest ciepła woda.





Robert Bosch Sp. z o.o.
ul. Jutrzenki 105
02-231 Warszawa

Infolinia Handlowa 801 600 801*
Serwis Bosch Termotechnika 801 300 810*
www.bosch-termotechnika.pl

* koszt połączenia wg stawek operatora